

ESCRITORIO Designación E1
DIMENSIONES 1,60x 0,70x0,75 m.
CANTIDAD 48 UNIDADES

Tapa-pollera ubicados a 17 (diecisiete) cm del borde posterior y serán de color ídem a los laterales, de 36 mm (doble placa de 18 mm) de espesor y 20 (veinte) cm de altura.

Pasacables de Ø65 mm de pase, con un accesorio tapa desmontable, de ABS en color negro,



Superficie de trabajo, conformada por 1 (una) placa melamínica sobre MDF de 18 mm, color Ceniza, con regreuso perimetral inferior, **en frente y laterales** de 5 (cinco) cm. **lado trasero** con regreuso de 20 (veinte) cm, con canteado laminado tipo ABS de 2 mm., ídem color a la placa

PLANTA

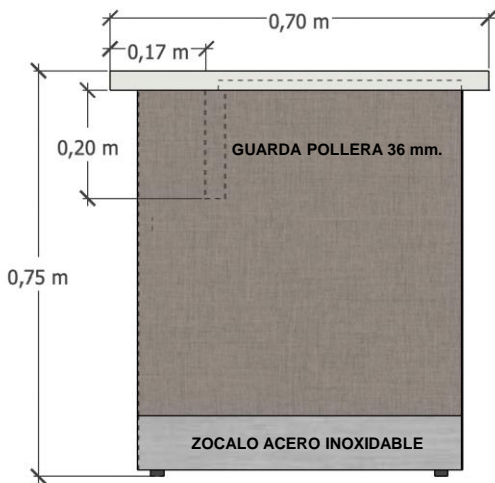

LATERAL

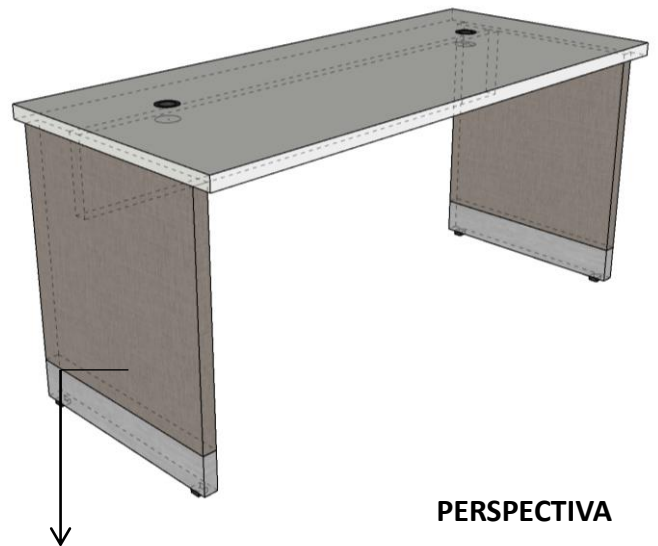

PERSPECTIVA

Laterales o patas de apoyo, MDF de 36 mm,(doble placa 18mm) color Seda Noite, con canteados laminados tipo ABS de 2 mm ídem color a la placa. Zócalo de acero inoxidable N°20 de 10cm de altura.



Modelo 105 "ceniza"



Modelo 150 "seda giorno"



Modelo 151 "seda notte"

NOTA: Las medidas son orientativas. Antes de su fabricación, se deberán verificar medidas en obra y detalles del diseño con la inspección de obra.

LOTERIA CHAQUEÑA

PLANO: MOBILIARIOS	ESCALA: -	CROQUIS
REMODELACIÓN EDIFICIO FRONDIZI N°55 LOCALIDAD RESISTENCIA OBRA: REMODELACIÓN Y REFACCIÓN		N°001
DEPARTAMENTO DE ARQUITECTURA Y MANTENIMIENTO		FECHA 05/2024

MUEBLE DE APOYO Designación MA

DIMENSIONES 0,70x0,45x0,65 m.

CANTIDAD 50 UNIDADES

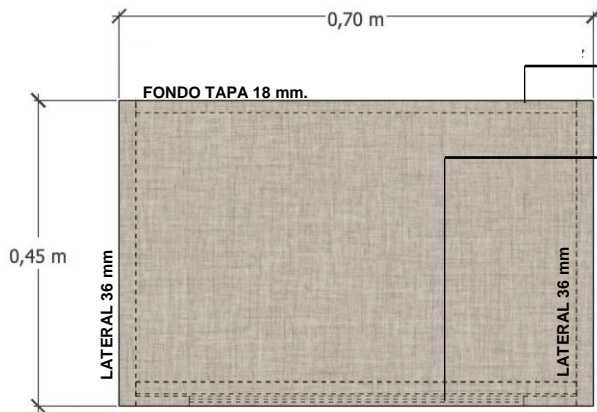

Fondo, Tapa en MDF 18 mm.
Color Seda Giorno medidas 0,63x 0,53 m.

Estará provisto de un cajón superior de 63 cm x 11 cm de alto, con 2 correderas metálicas telescópicas de extensión total, con cierre suave. El interior del cajón será construido totalmente en melamina sobre MDF 15 mm color blanco liso.

La parte inferior tendrá 2 (dos) puertas correderas de 42 cm de alto x 31 cm de ancho aprox. con el fin de favorecer la superposición de las hojas.

PLANTA

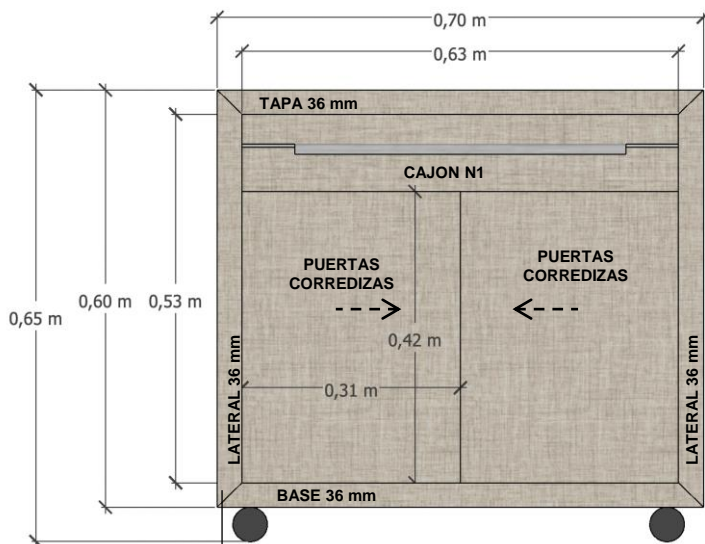

FRETE

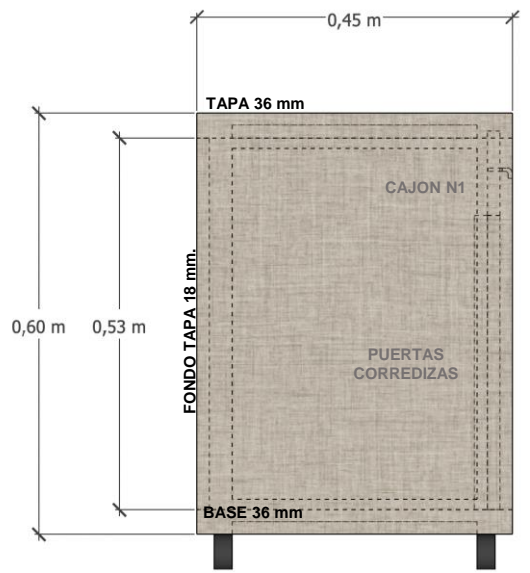

LATERAL

Tapa – Base en MDF de 18 mm, color Seda Giorno, con regreso perimetral inferior de 5 (cinco) cm, **Laterales** doble placa de 18 mm. con canteado laminado tipo ABS de 2 mm ídem color a la placa. 2mm ídem color de la placa. Mueble apoyado sobre 4 (cuatro) ruedas giratorias de Ø50 mm, sin freno, de goma termoplástica color gris, con soporte en chapado de acero.



Modelo 105 "ceniza"



Modelo 150 "seda giorno"



Modelo 151 "seda notte"

NOTA: Las medidas son orientativas. Antes de su fabricación, se deberán verificar medidas en obra y detalles del diseño con la inspección de obra.

LOTERIA CHAQUEÑA

PLANO: MOBILIARIOS	ESCALA: -	CROQUIS
REMODELACIÓN EDIFICIO FRONDIZI N°55 LOCALIDAD RESISTENCIA OBRA: REMODELACIÓN Y REFACCIÓN		N°002
DEPARTAMENTO DE ARQUITECTURA Y MANTENIMIENTO		FECHA 05/2024

MUEBLE RECEPCION Designación MR1
DIMENSIONES ORGANIZADO EN "L"
CANTIDAD 1 UNIDAD

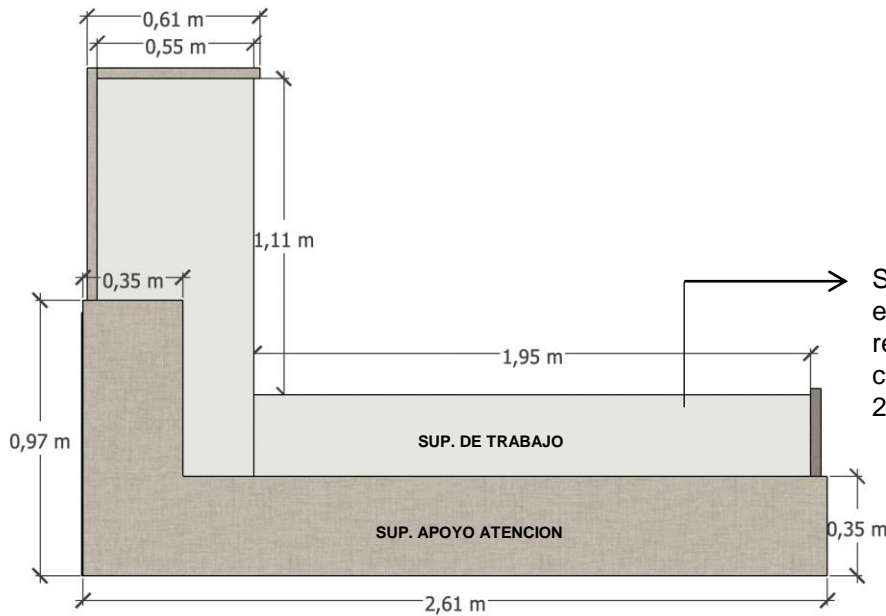

PLANTA

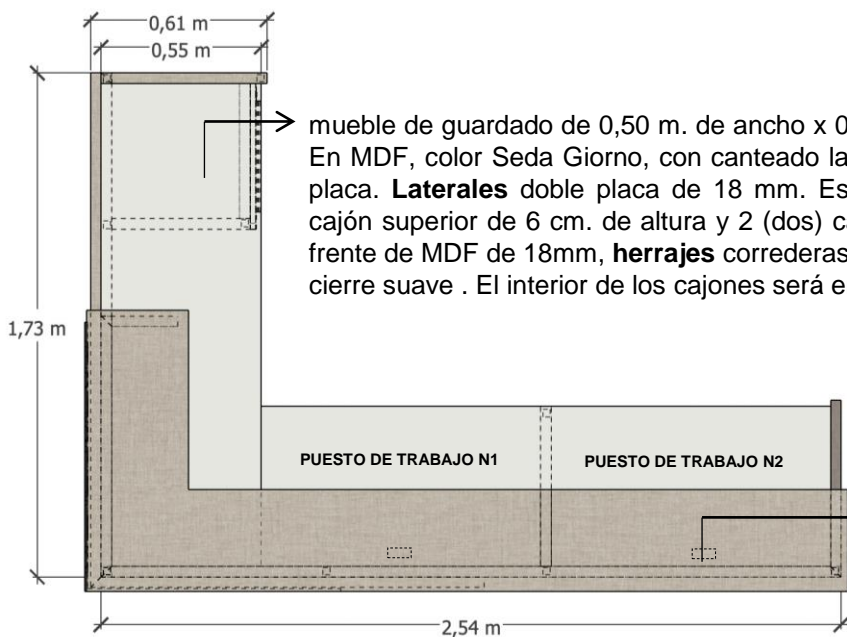

pasacables rectangulares de 8x16cm de pase, con accesorio tapa rebatible con escobilla, de ABS en color negro, pegado,

PLANTA EN TRANSPARENCIAS



Modelo 105 "ceniza"



Modelo 150 "seda giorno"



Modelo 151 "seda notte"

NOTA: Las medidas son orientativas. Antes de su fabricación, se deberán verificar medidas en obra y detalles del diseño con la inspección de obra.

LOTERIA CHAQUEÑA

PLANO: MOBILIARIOS	ESCALA: -	CROQUIS
REMODELACIÓN EDIFICIO FRONDIZI N°55 LOCALIDAD RESISTENCIA OBRA: REMODELACIÓN Y REFACCIÓN		N°003
DEPARTAMENTO DE ARQUITECTURA Y MANTENIMIENTO		FECHA 05/2024

MUEBLE RECEPCION Designación MR1
DIMENSIONES ORGANIZADO EN "L"
CANTIDAD 1 UNIDAD

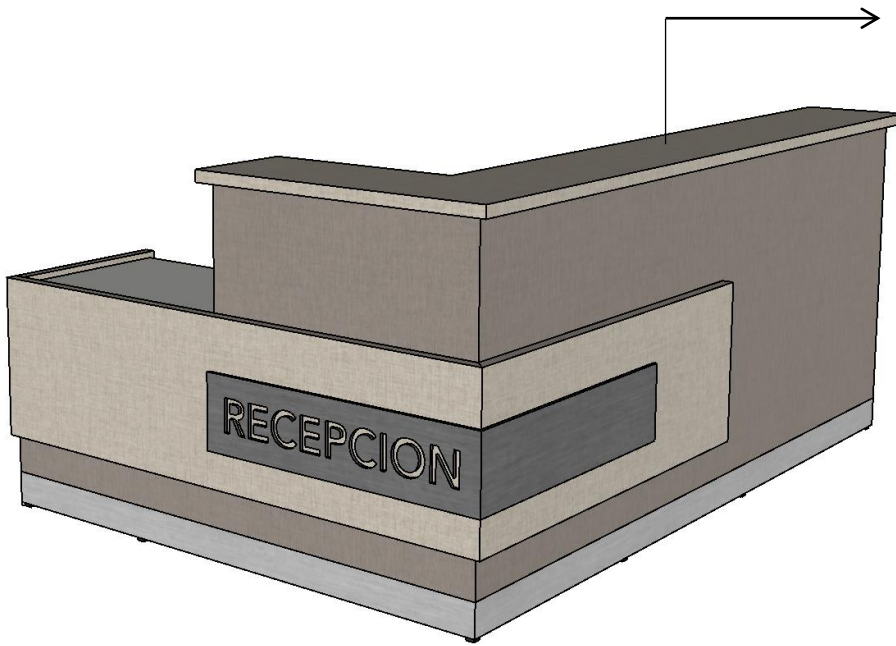

La superficie de apoyo o atención, cuya altura es de 1,15 m., estará conformada por 2 (dos) placas de MDF de 18mm, color Seda Giorno, con canteados laminados tipo ABS de 2mm ídem al color de la placa.

PERSPECTIVA EXTERIOR

mueble de guardado de 0,50 m. de ancho x 0,50 m. de profundidad x 0,68 m. de altura. En MDF, color Seda Giorno, con canteado laminado tipo ABS de 2mm ídem color a la placa. Laterales doble placa de 18 mm. Estará provisto de 3 (tres) cajones, 1 (un) cajón superior de 6 cm. de altura y 2 (dos) cajones inferiores de 23 cm. de altura, con frente de MDF de 18mm, herrajes correderas metálicas telescópicas de extensión total, cierre suave . El interior de los cajones será en MDF de 15mm color blanco liso



Todos los parantes llevaran una protección tipo zócalo de 10 (diez) cm. de altura, de acero inoxidable N°20

PERSPECTIVA INTERIOR



Modelo 105 "ceniza"



Modelo 150 "seda giorno"



Modelo 151 "seda notte"

NOTA: Las medidas son orientativas. Antes de su fabricación, se deberán verificar medidas en obra y detalles del diseño con la inspección de obra.

LOTERIA CHAQUEÑA

PLANO: MOBILIARIOS	ESCALA: -	CROQUIS
REMODELACIÓN EDIFICIO FRONDIZI N°55 LOCALIDAD RESISTENCIA OBRA: REMODELACIÓN Y REFACCIÓN		N°003
DEPARTAMENTO DE ARQUITECTURA Y MANTENIMIENTO		FECHA 05/2024

MUEBLE RECEPCION Designación MR1

DIMENSIONES ORGANIZADO EN "L"

CANTIDAD 1 UNIDAD

Regreso en doble placa de MDF de 18mm, color Seda Giorno. Sobre éste se instalará un cartel de chapa color crudo, retroiluminado, con la leyenda RECEPCIÓN, calada. Tipografía fuente Avenir pesada de 10 cm de altura.

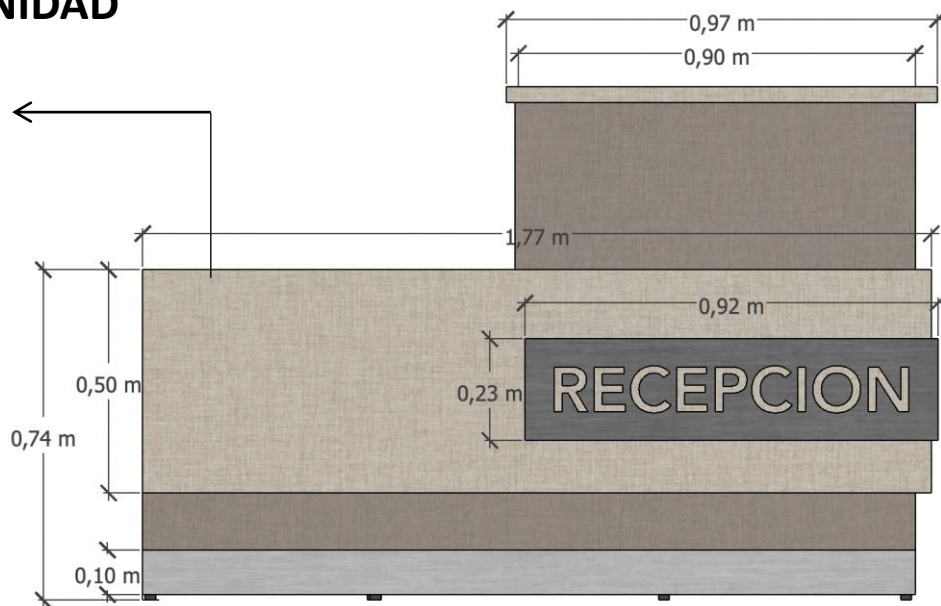

FRENTE

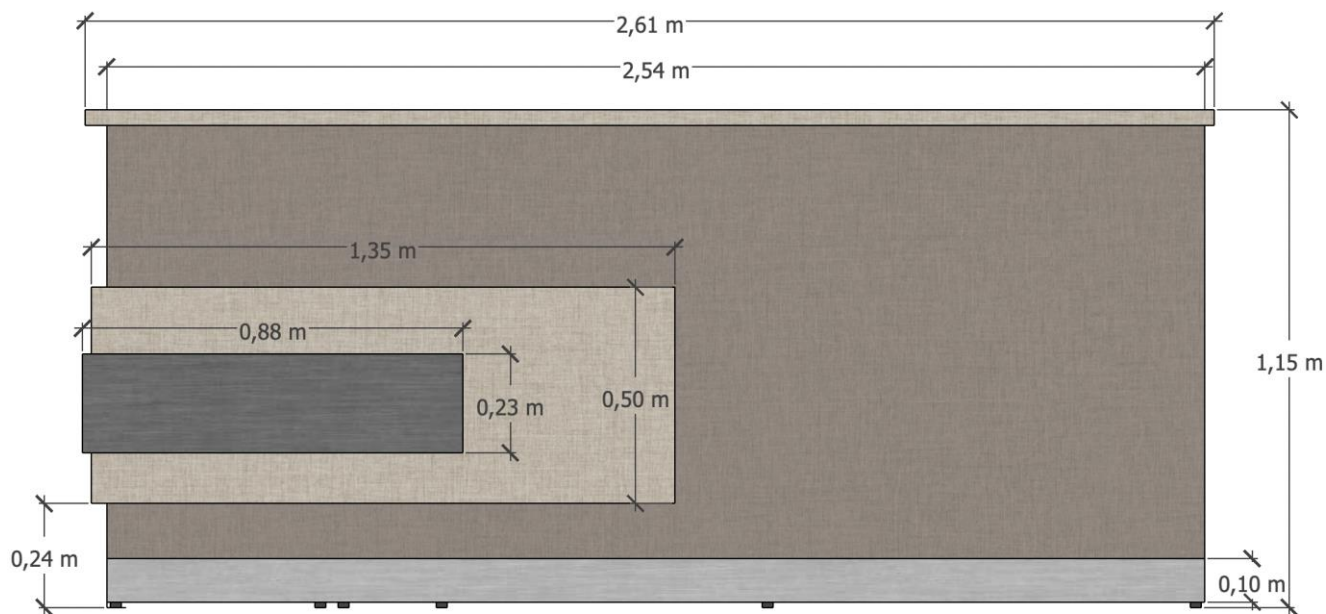

LATERAL



Modelo 105 "ceniza"



Modelo 150 "seda Giorno"



Modelo 151 "seda notte"

NOTA: Las medidas son orientativas. Antes de su fabricación, se deberán verificar medidas en obra y detalles del diseño con la inspección de obra.

LOTERIA CHAQUEÑA

PLANO: MOBILIARIOS	ESCALA: -	CROQUIS
REMDELACIÓN EDIFICIO FRONDIZI N°55 LOCALIDAD RESISTENCIA OBRA: REMDELACIÓN Y REFACCIÓN		N°003
DEPARTAMENTO DE ARQUITECTURA Y MANTENIMIENTO		FECHA 05/2024

MUEBLE RECEPCIÓN Designación MR2

DIMENSIONES ORGANIZADO EN "L" + superficie de apoyo lateral.

CANTIDAD 1 UNIDAD.

UBICACIÓN: 9 de JULIO 145

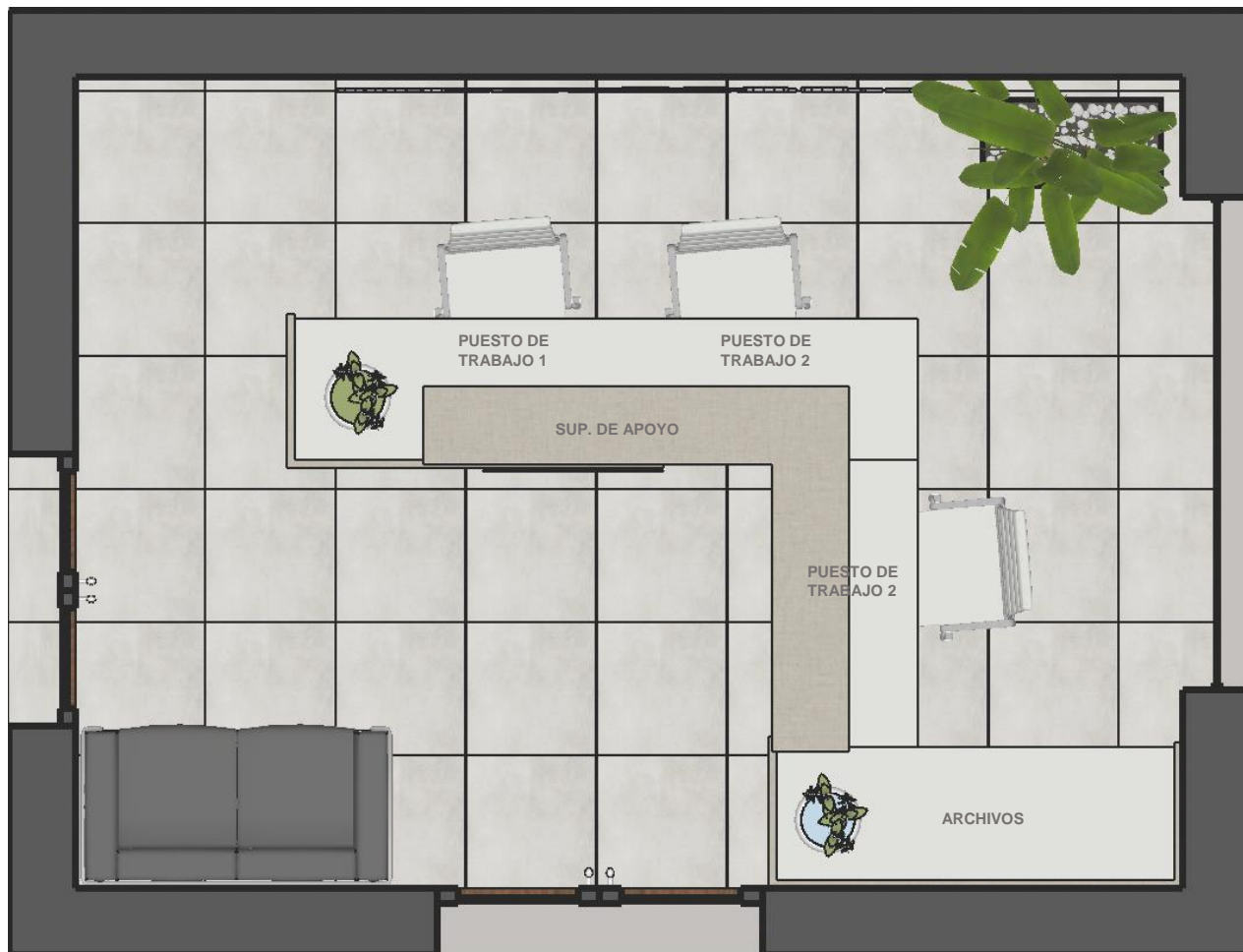

Modelo 105 "ceniza"



Modelo 150 "seda Giorno"



Modelo 151 "seda notte"

NOTA: Las medidas son orientativas. Antes de su fabricación, se deberán verificar medidas en obra y detalles del diseño con la inspección de obra.

LOTERIA CHAQUEÑA

PLANO: MOBILIARIOS	ESCALA: -	CROQUIS
REMDELACIÓN EDIFICIO FRONDIZI N°55 LOCALIDAD RESISTENCIA OBRA: REMDELACIÓN Y REFACCIÓN		N°004
DEPARTAMENTO DE ARQUITECTURA Y MANTENIMIENTO		FECHA 05/2024

MUEBLE RECEPCIÓN Designación MR2

DIMENSIONES ORGANIZADO EN "L" + superficie de apoyo lateral.

CANTIDAD 1 UNIDAD.

UBICACIÓN: 9 de JULIO 145

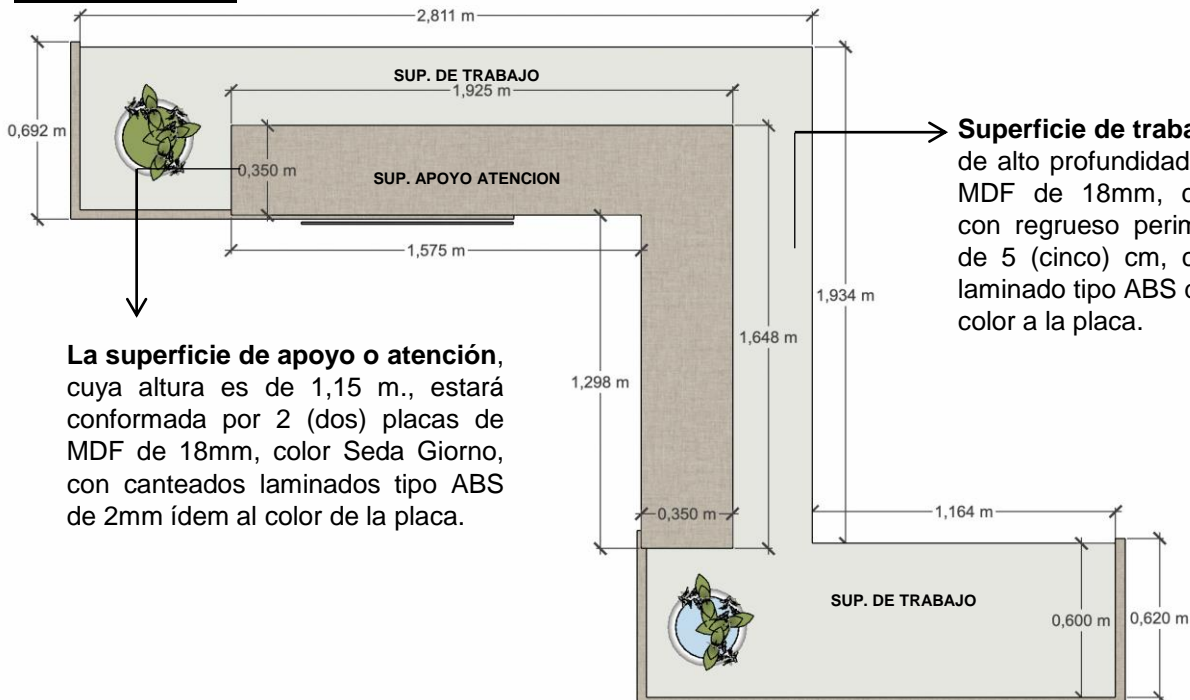

La superficie de apoyo o atención, cuya altura es de 1,15 m., estará conformada por 2 (dos) placas de MDF de 18mm, color Seda Giorno, con canteados laminados tipo ABS de 2mm ídem al color de la placa.

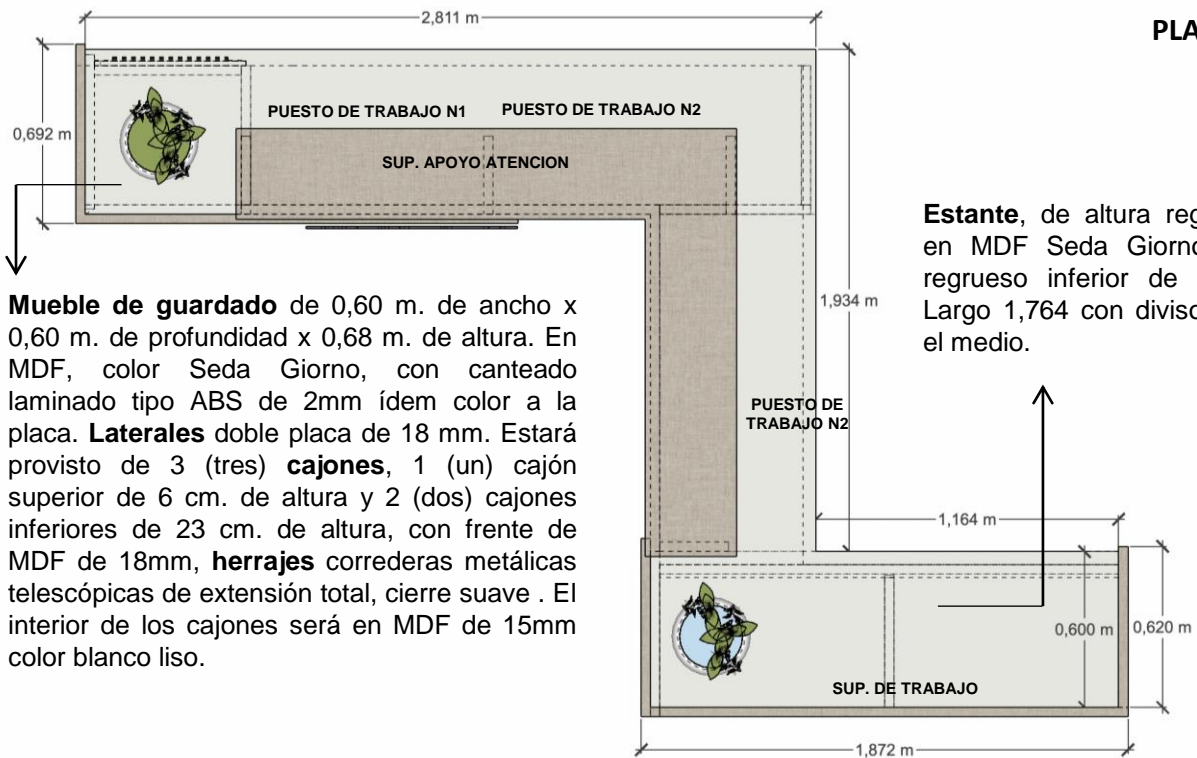

PLANTA

PLANTA EN TRANSPARENCIAS

LOTERIA CHAQUEÑA

PLANO: MOBILIARIOS	ESCALA: -	CROQUIS
REMODELACIÓN EDIFICIO FRONDIZI N°55 LOCALIDAD RESISTENCIA OBRA: REMODELACIÓN Y REFACCIÓN		N°004
DEPARTAMENTO DE ARQUITECTURA Y MANTENIMIENTO		FECHA 05/2024

MUEBLE RECEPCIÓN Designación MR2

DIMENSIONES ORGANIZADO EN "L" + superficie de apoyo lateral.

CANTIDAD 1 UNIDAD.

UBICACIÓN: 9 de JULIO 145



Cartel indicador. En Ch. G, pintada, efecto martillado. Letras caladas retroiluminación tiras led. Fuente avenir Pesada. Altura 10cm

NOTA: EL nombre indicador de área puede sufrir modificaciones, consultar a La Inspección de Obra

Placa decorativa. En Seda Giorno, e= 36 mm.

Zócalo. De acero inoxidable Altura 10cm

VISTA FRONTAL

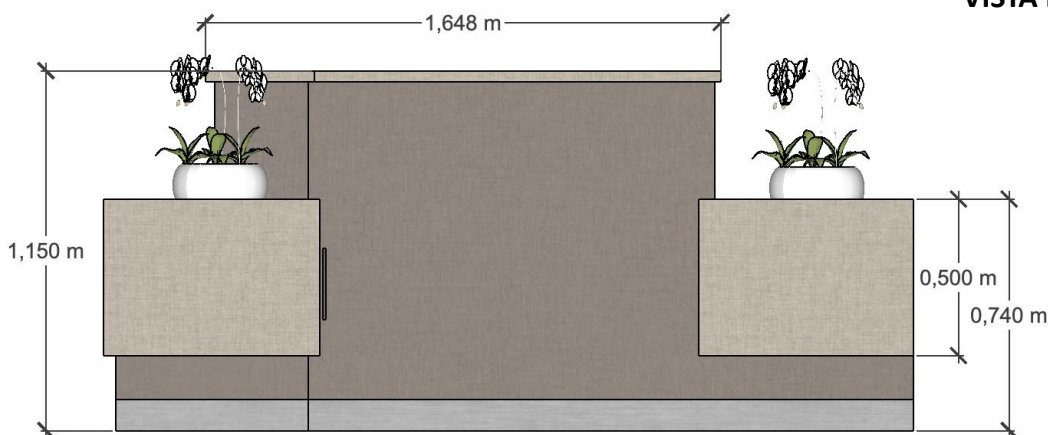

VISTA LATERAL



Modelo 105 "ceniza"



Modelo 150 "seda Giorno"



Modelo 151 "seda notte"

NOTA: Las medidas son orientativas. Antes de su fabricación, se deberán verificar medidas en obra y detalles del diseño con la inspección de obra.

LOTERIA CHAQUEÑA

PLANO: MOBILIARIOS	ESCALA: -	CROQUIS
REMDELACIÓN EDIFICIO FRONDIZI N°55 LOCALIDAD RESISTENCIA OBRA: REMDELACIÓN Y REFACCIÓN		N°004
DEPARTAMENTO DE ARQUITECTURA Y MANTENIMIENTO		FECHA 05/2024

MUEBLE RECEPCIÓN Designación MR2

DIMENSIONES ORGANIZADO EN "L" + superficie de apoyo lateral.

CANTIDAD 1 UNIDAD.

UBICACIÓN: 9 de JULIO 145

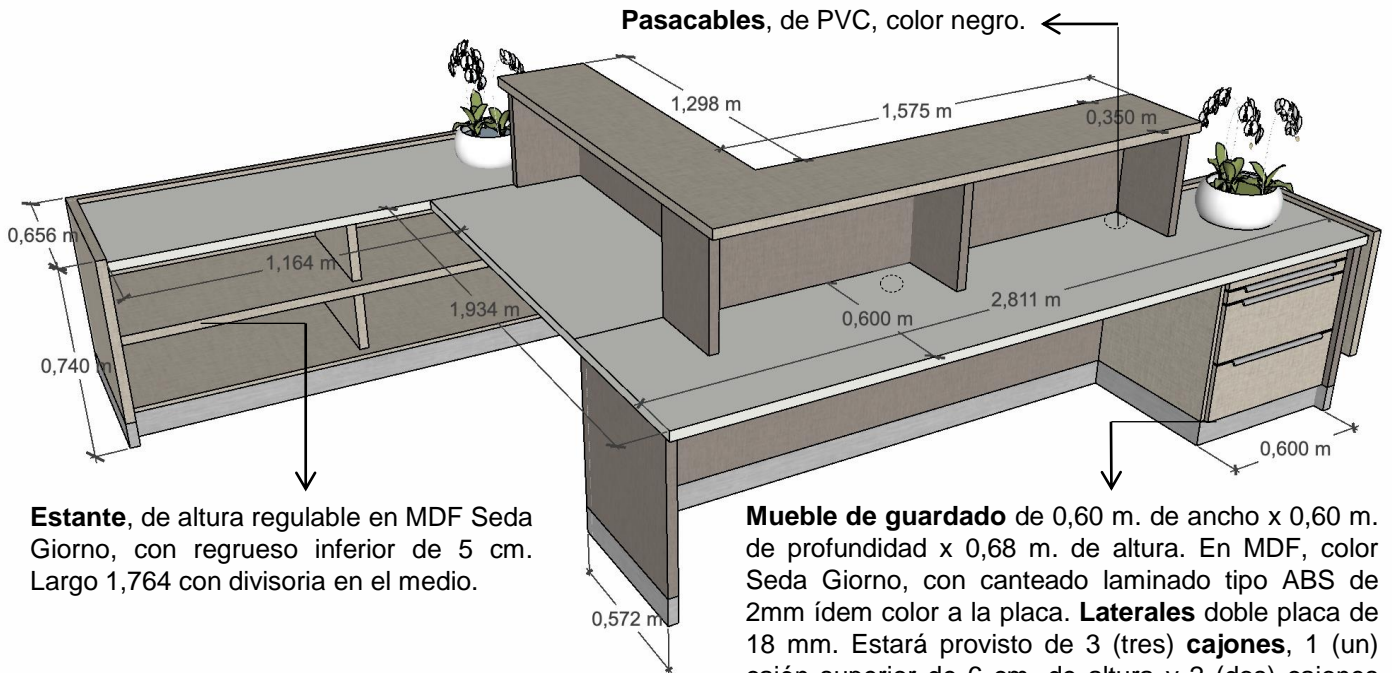

PERSPECTIVA.

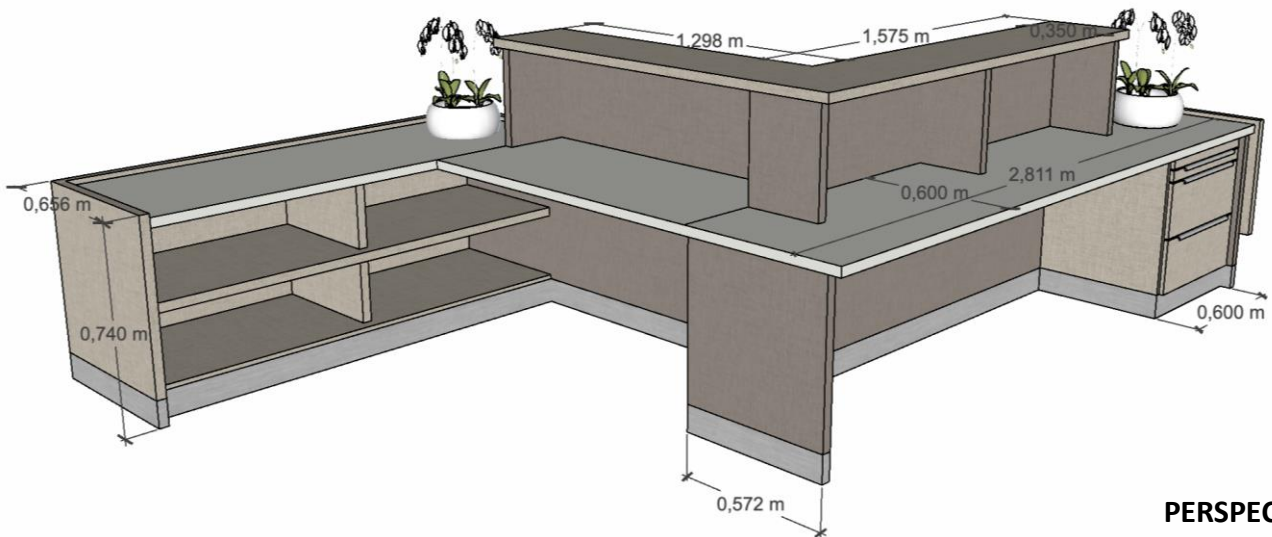

NOTA: Las medidas son orientativas. Antes de su fabricación, se deberán verificar medidas en obra y detalles del diseño con la inspección de obra.

LOTERIA CHAQUEÑA

PLANO: MOBILIARIOS	ESCALA: -	CROQUIS
REMDELACIÓN EDIFICIO FRONDIZI N°55 LOCALIDAD RESISTENCIA OBRA: REMDELACIÓN Y REFACCIÓN		N°004
DEPARTAMENTO DE ARQUITECTURA Y MANTENIMIENTO		FECHA 05/2024

MUEBLE GUARDIA Designación MG

DIMENSIONES 1,60x0,60x0,75 m.

CANTIDAD 2 UNIDADES

Guarda-pollera ubicados a 13 (trece) cm del borde posterior y serán de color ídem a los laterales, de 36 mm (doble placa de 18 mm) de espesor y 20 (veinte) cm de altura.

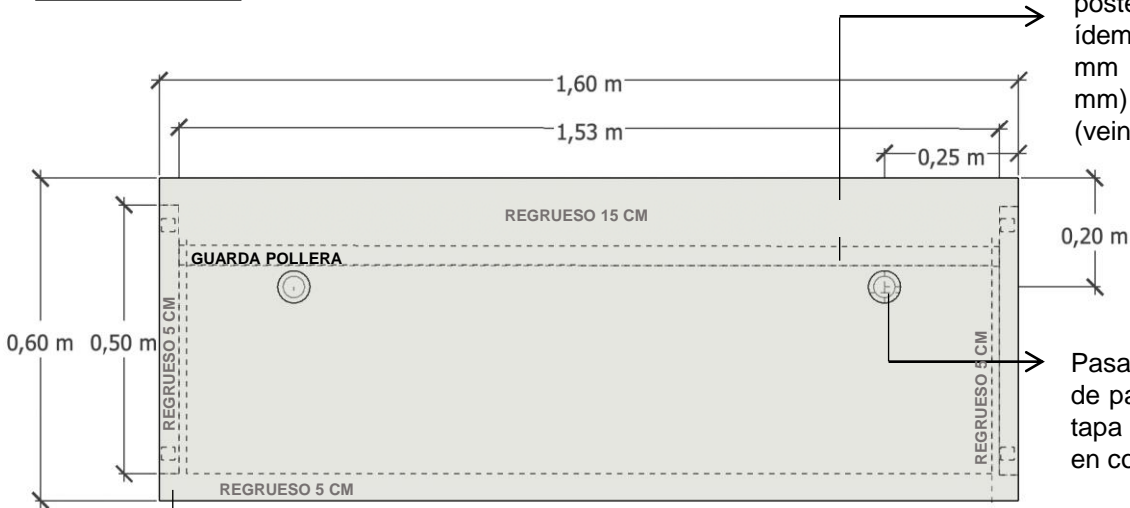

Pasacables de Ø65 mm de pase, con un accesorio tapa desmontable, de ABS en color negro,

Superficie de trabajo, conformada por 1 (una) placa melamínica sobre MDF de 18 mm, Faplac color Ceniza, con regreuso perimetral inferior, **en frente y laterales** de 5 (cinco) cm. **lado trasero** con regreuso de 20 (veinte) cm, con canteado laminado tipo ABS de 2 mm., ídem color a la placa

PLANTA

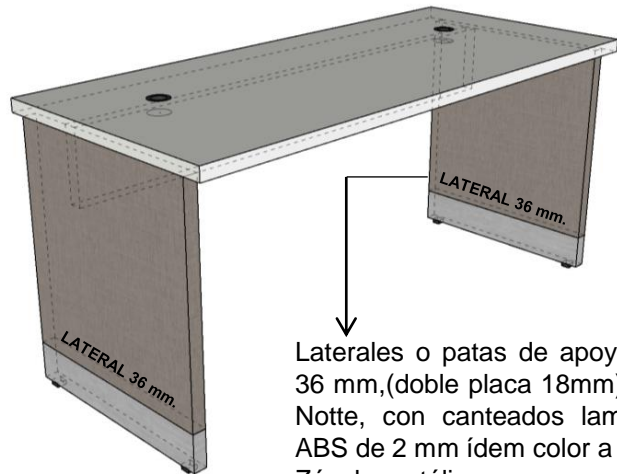
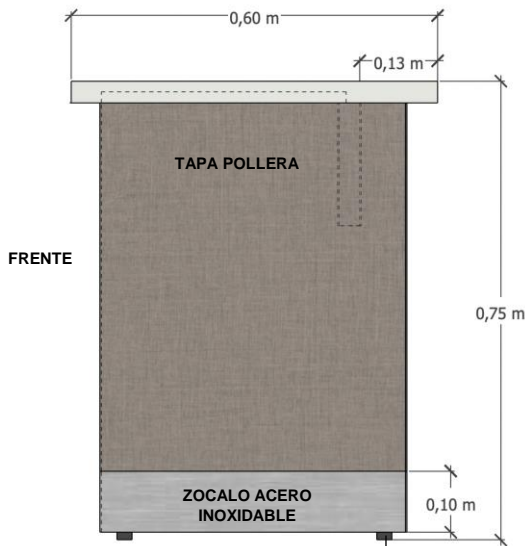

Laterales o patas de apoyo, MDF de 36 mm, (doble placa 18mm) color Seda Noche, con canteados laminados tipo ABS de 2 mm ídem color a la placa. Zócalo metálico

LATERAL

4 (cuatro) regatones metálicos regulables redondos, de color negro

PERSPECTIVA



Modelo 105 "ceniza"



Modelo 150 "seda giorno"



Modelo 151 "seda notte"

NOTA: Las medidas son orientativas. Antes de su fabricación, se deberán verificar medidas en obra y detalles del diseño con la inspección de obra.

LOTERIA CHAQUEÑA

PLANO: MOBILIARIOS	ESCALA: -	CROQUIS
REMODELACIÓN EDIFICIO FRONDIZI N°55 LOCALIDAD RESISTENCIA OBRA: REMODELACIÓN Y REFACCIÓN		N°005
DEPARTAMENTO DE ARQUITECTURA Y MANTENIMIENTO		FECHA 05/2024

MUEBLE OFFICE Designación MO

DIMENSIONES

CANTIDAD 1 UNIDAD

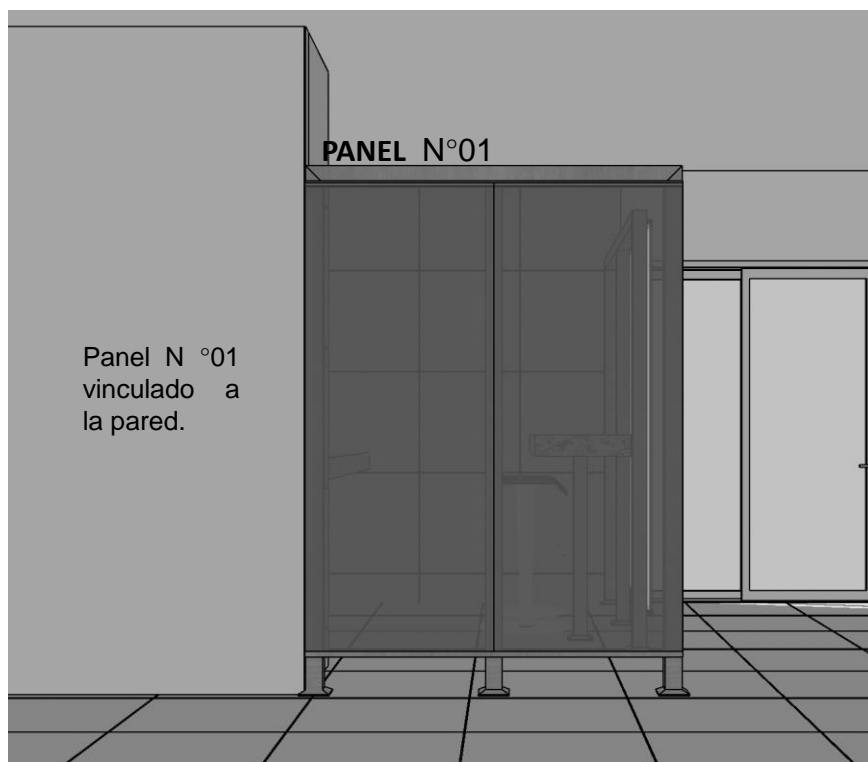

PANEL N°01

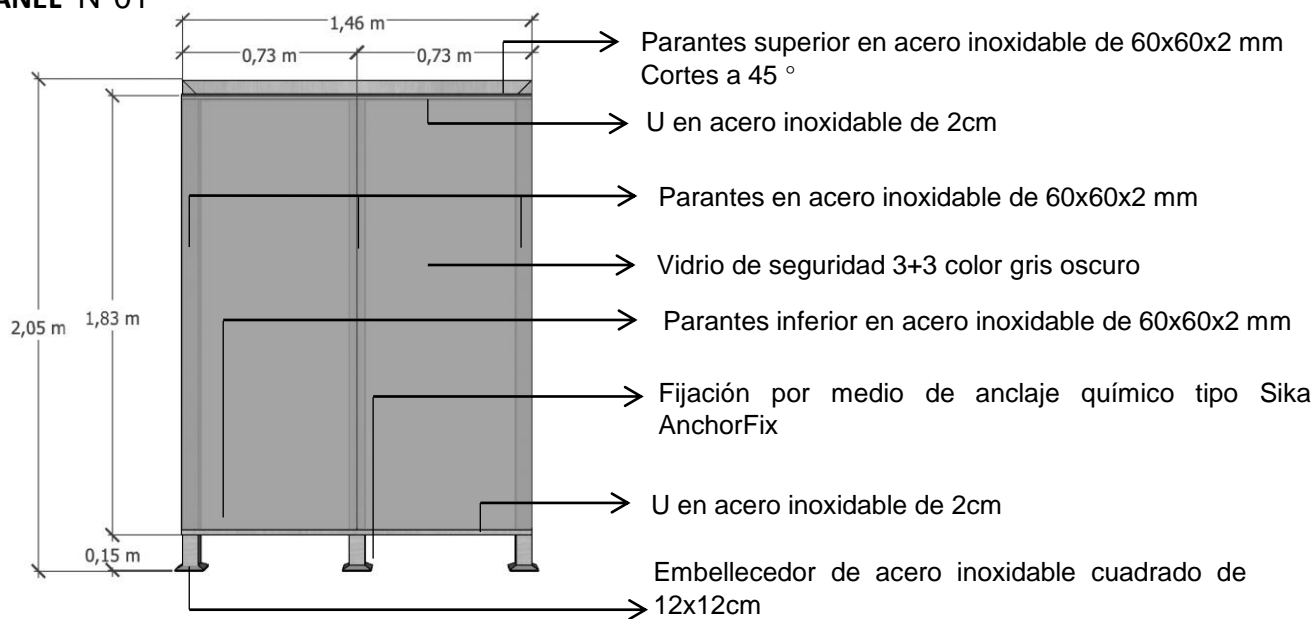

NOTA: Las medidas son orientativas. Antes de su fabricación, se deberán verificar medidas en obra y detalles del diseño con la inspección de obra.

LOTERIA CHAQUEÑA

PLANO: MOBILIARIOS	ESCALA: -	CROQUIS
REMDELACIÓN EDIFICIO FRONDIZI N°55 LOCALIDAD RESISTENCIA OBRA: REMDELACIÓN Y REFACCIÓN		N°006
DEPARTAMENTO DE ARQUITECTURA Y MANTENIMIENTO		FECHA 05/2024

MUEBLE OFFICE Designación MO

DIMENSIONES

CANTIDAD 1 UNIDAD

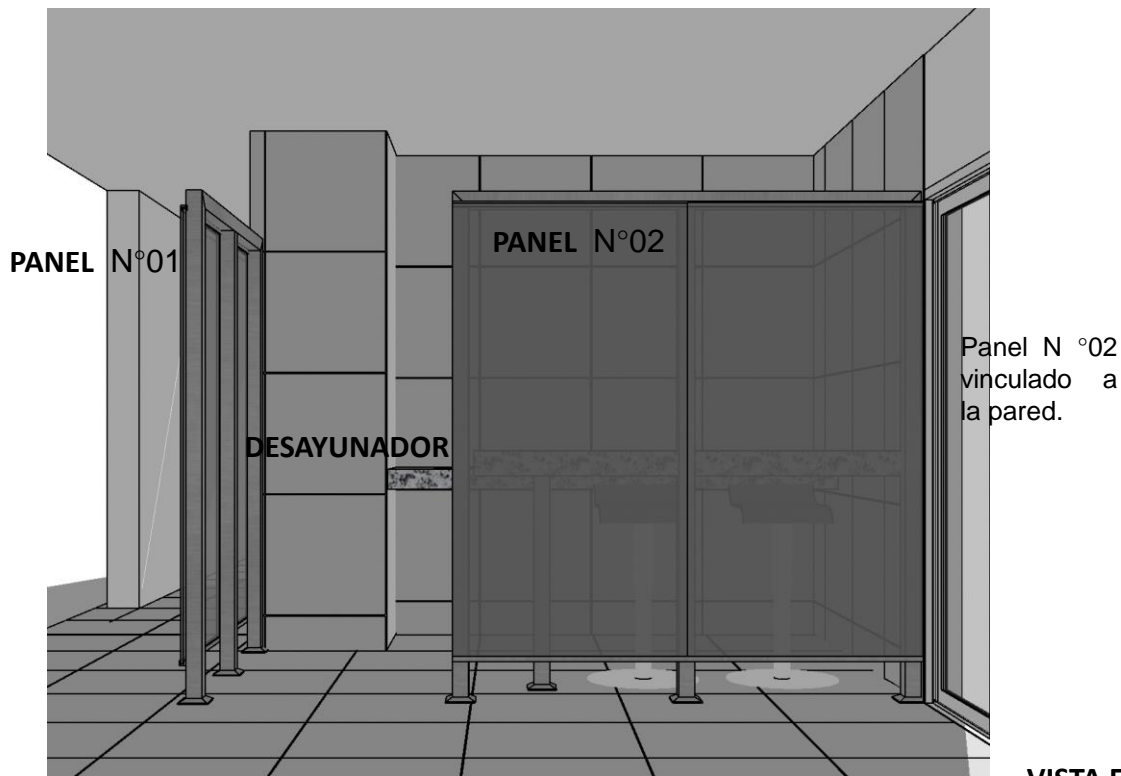

VISTA FRONTAL

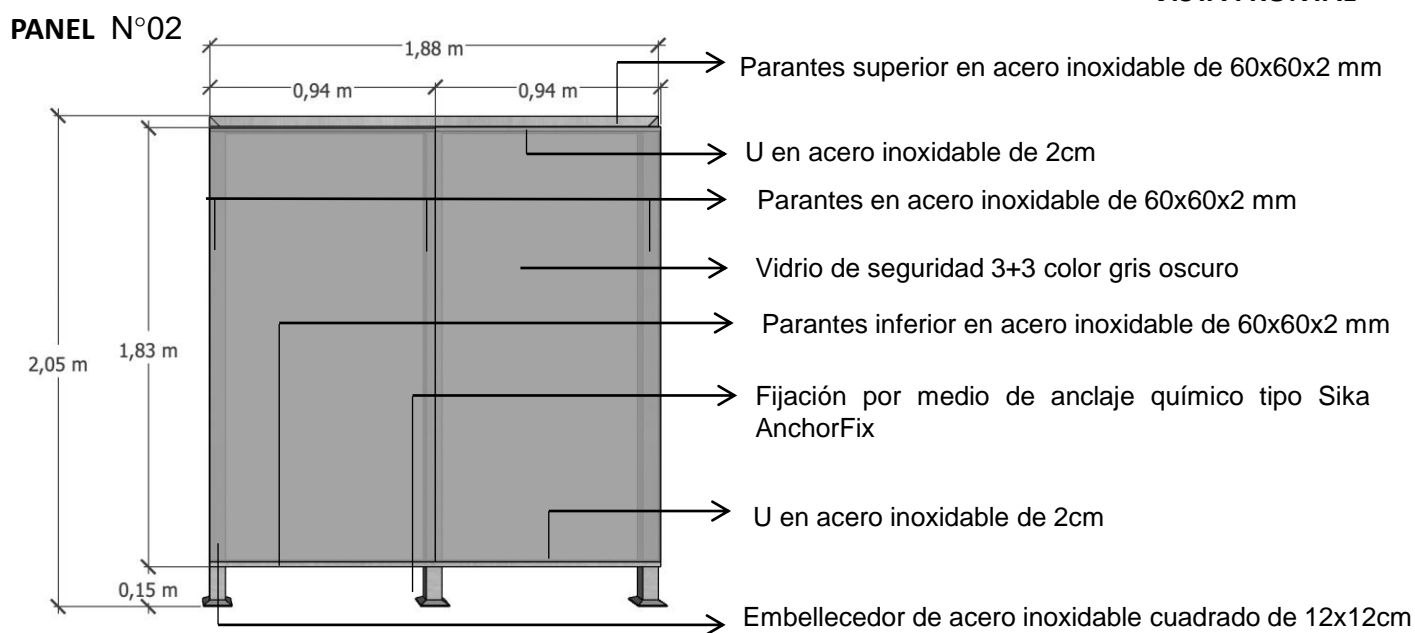

NOTA: Las medidas son orientativas. Antes de su fabricación, se deberán verificar medidas en obra y detalles del diseño con la inspección de obra.

LOTERIA CHAQUEÑA

PLANO: MOBILIARIOS	ESCALA: -	CROQUIS
REMODELACIÓN EDIFICIO FRONDIZI N°55 LOCALIDAD RESISTENCIA OBRA: REMODELACIÓN Y REFACCIÓN		N°006
DEPARTAMENTO DE ARQUITECTURA Y MANTENIMIENTO		FECHA 05/2024

MUEBLE OFFICE Designación MO

DIMENSIONES

CANTIDAD 1 UNIDAD

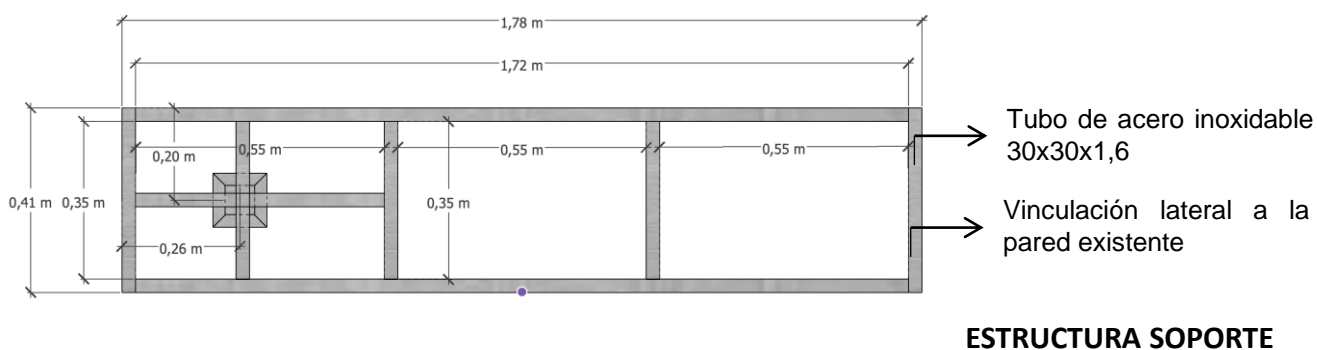
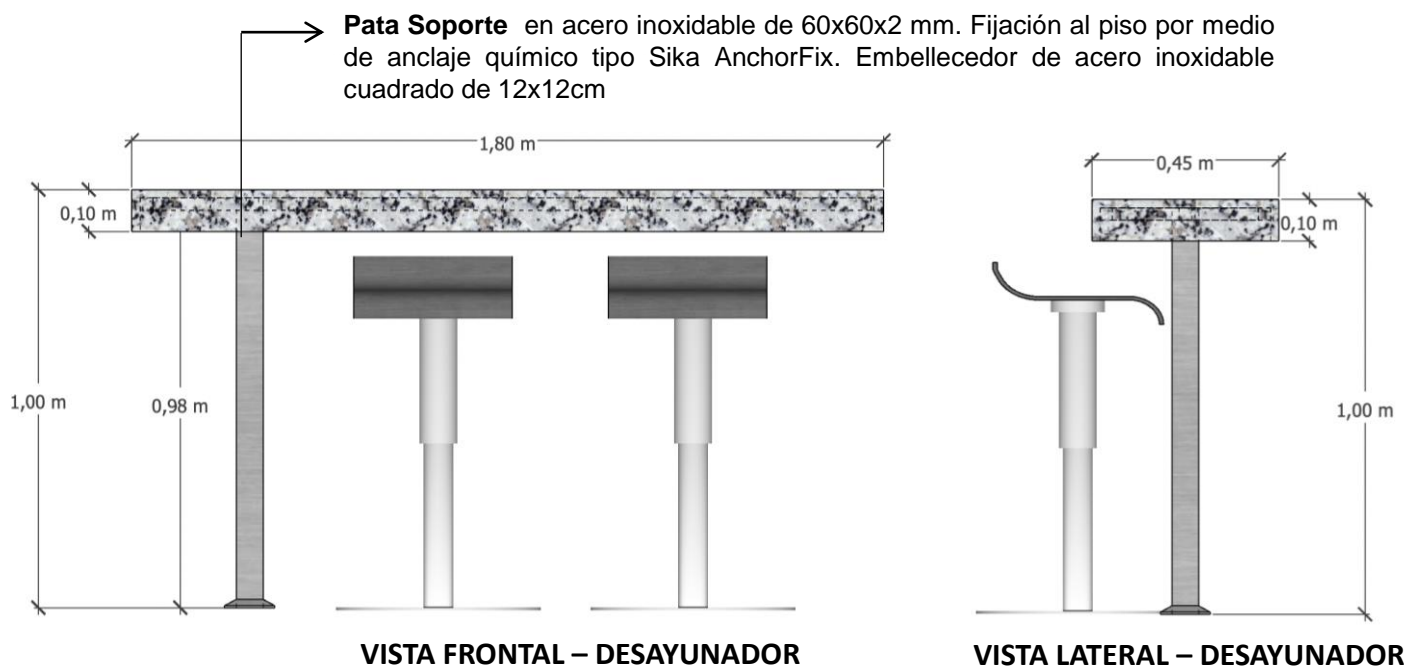
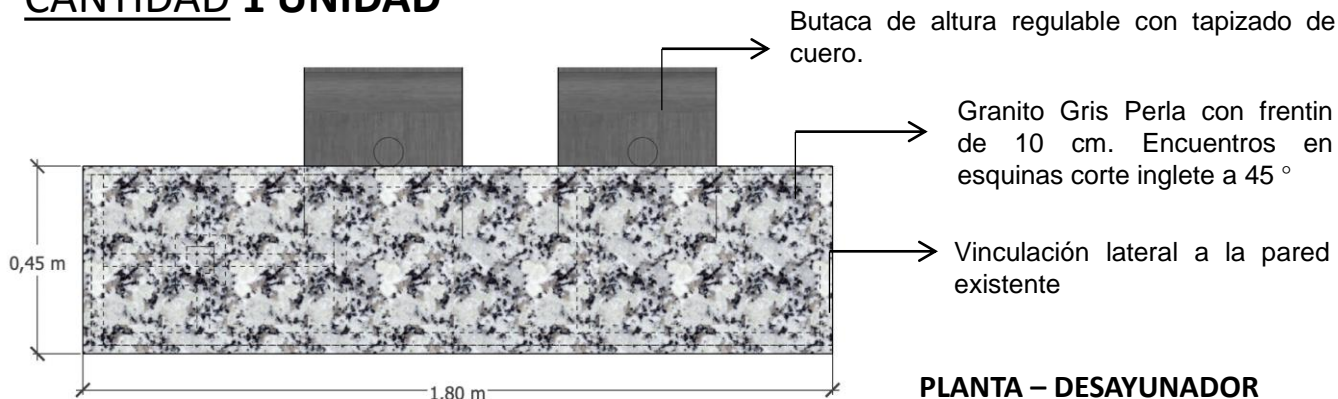

NOTA: Las medidas son orientativas. Antes de su fabricación, se deberán verificar medidas en obra y detalles del diseño con la inspección de obra.

LOTERIA CHAQUEÑA

PLANO: MOBILIARIOS	ESCALA: -	CROQUIS
REMODELACIÓN EDIFICIO FRONDIZI N°55 LOCALIDAD RESISTENCIA OBRA: REMODELACIÓN Y REFACCIÓN		N°006
DEPARTAMENTO DE ARQUITECTURA Y MANTENIMIENTO		FECHA 05/2024

MUEBLE BAJO. Designación MB
DIMENSIONES: 1,40x0,45x0,75 m.
CANTIDAD 4 UNIDADES

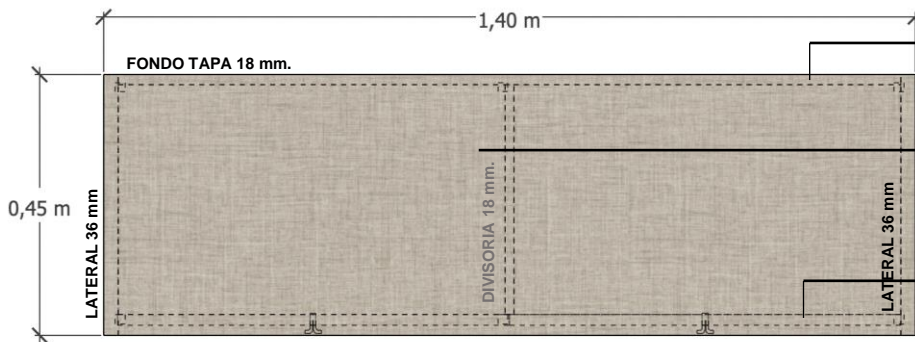

Fondo, Tapa en MDF 18 mm.
 Color Seda Giorno medidas
 1,33x 0,69 m.

Divisoria en MDF 18 mm.
 Color Seda Giorno medidas
 0,396x 0,65 m.

4 (cuatro) puertas en MDF18
 mm. Color Seda Giorno de
 0,33x0,65 m. Rehundidas
 del filo del mueble a 0,018 m.
 Cada puerta cuenta con 2
 (dos) bisagras cierre suave.

PLANTA

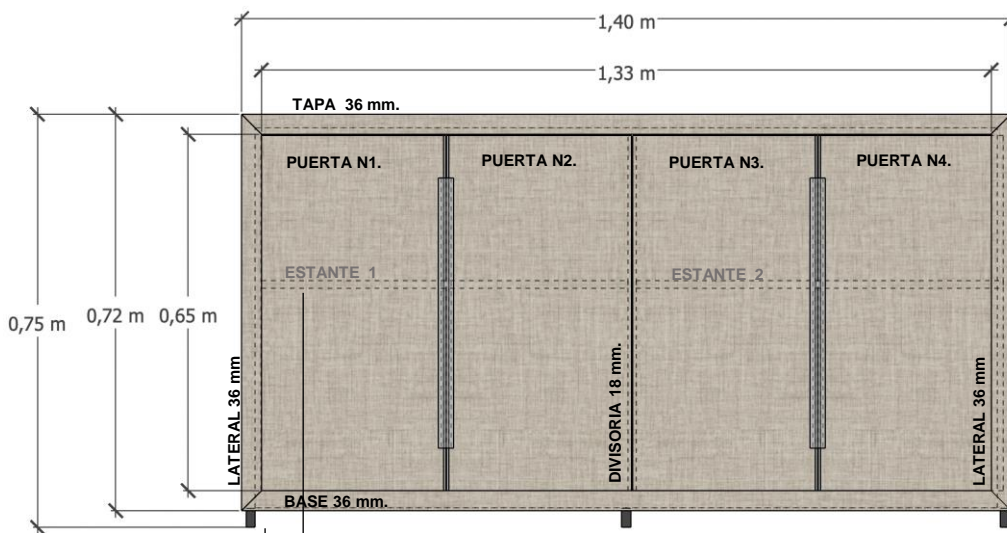

FRENTE

→ Estante interno de altura regulable
 MDF 18 mm

→ **Tapa – Base** en MDF de 18 mm, color Seda Giorno, con regreuso perimetral inferior
 de 5 (cinco) cm, **Laterales** doble placa de 18mm con canteado laminado tipo ABS de
 2 mm ídem color a la placa.

LATERAL

6 (seis) regatones metálicos
 regulables, color negro.



Modelo 105 "ceniza"



Modelo 150 "seda giorno"



Modelo 151 "seda notte"

NOTA: Las medidas son orientativas. Antes de su fabricación, se deberán verificar medidas en obra y
 detalles del diseño con la inspección de obra.

LOTERIA CHAQUEÑA

PLANO: MOBILIARIOS	ESCALA: -	CROQUIS
REMODELACIÓN EDIFICIO FRONDIZI N°55 LOCALIDAD RESISTENCIA OBRA: REMODELACIÓN Y REFACCIÓN		N°007
DEPARTAMENTO DE ARQUITECTURA Y MANTENIMIENTO		FECHA 05/2024

MUEBLE IMPRESORA Designación MI

DIMENSIONES 0,60x0,60x0,75 m.

CANTIDAD 1 UNIDAD

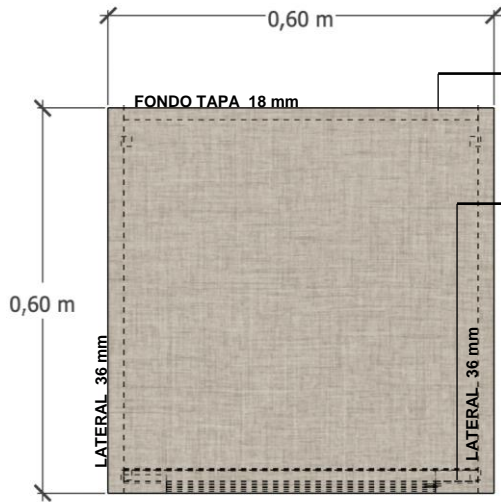

Fondo, Tapa en MDF 18 mm.
Color Seda Giorno medidas 0,52x 0,65 m.

4 (cuatro) CAJONES en MDF 18 mm. Color Seda Giorno de diferentes alturas. Rehundidas del filo del mueble a 0,018 m. HERRAJES correderas metálicas telescópicas de extensión total cierre suave. Con sistema de traba de seguridad.

PLANTA

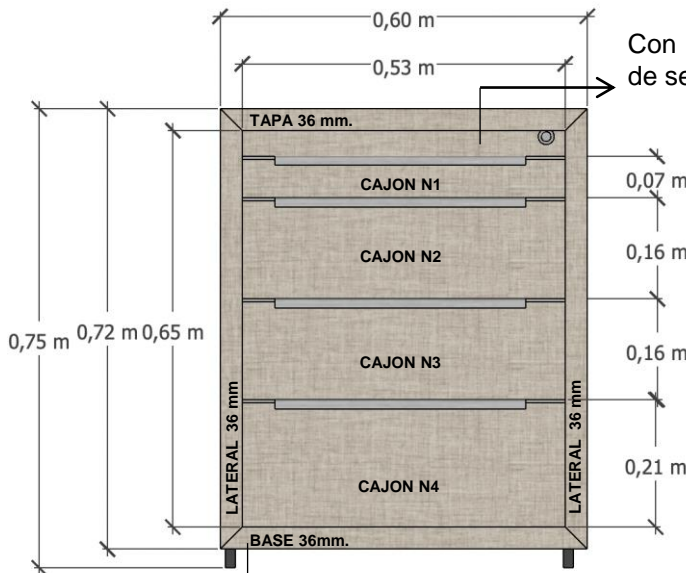

Con sistema de traba de seguridad

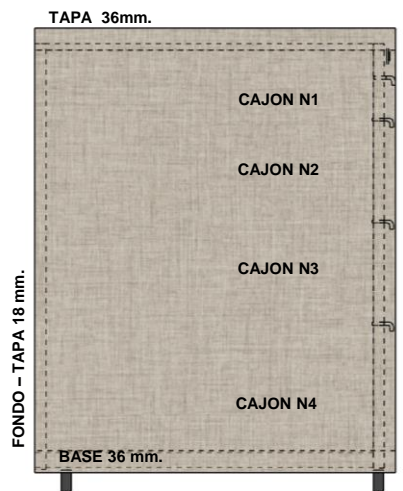

LATERAL

FRENTE

Tapa - Base en MDF de 18 mm, color Seda Giorno, con regreso perimetral inferior de 5 (cinco) cm, Laterales doble placa de 18mm con canteado laminado tipo ABS de 2 mm ídem color a la placa. Mueble apoyado sobre 6(seis) regatones metálicos de altura regulable .



Modelo 105 "ceniza"



Modelo 150 "seda giorno"



Modelo 151 "seda notte"

NOTA: Las medidas son orientativas. Antes de su fabricación, se deberán verificar medidas en obra y detalles del diseño con la inspección de obra.

LOTERIA CHAQUEÑA

PLANO: MOBILIARIOS	ESCALA: -	CROQUIS
REMODELACIÓN EDIFICIO FRONDIZI N°55 LOCALIDAD RESISTENCIA OBRA: REMODELACIÓN Y REFACCIÓN		N°008
DEPARTAMENTO DE ARQUITECTURA Y MANTENIMIENTO		FECHA 05/2024

MUEBLE PLOTTER Designación MP

MEDIDAS 1,40x0,60x0,72m

CANTIDAD 1 (UNO)

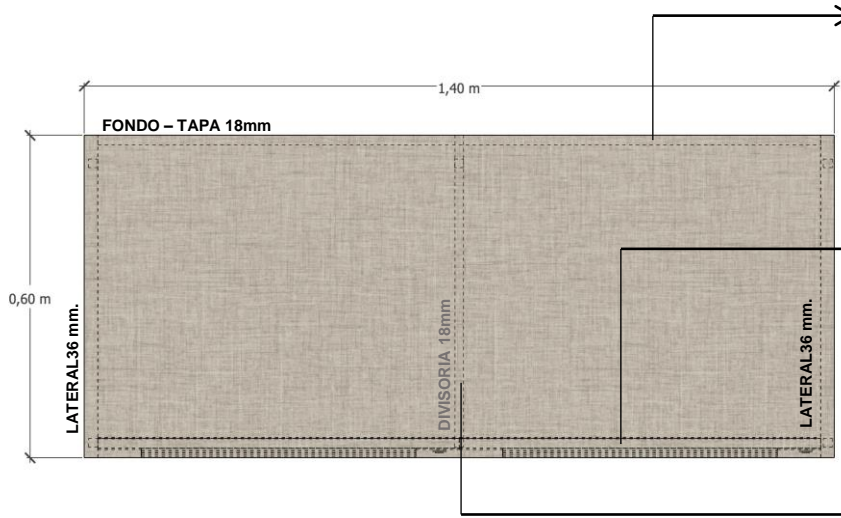

Fondo, Tapa en MDF 18 mm.
Color Seda Giorno medidas 1,33x 0,65 m.

8 (ocho) CAJONES FRENTE en MDF18 mm. Color Seda Giorno de diferentes alturas. Rehundidas del filo del mueble a 0,018 m.

INTERIOR en MDF 15 mm Color blanco
HERRAJES correderas metálicas telescópicas de extensión total cierre suave. Con sistema de cerradura de seguridad.

Divisoria en MDF 18 mm.
Color Seda Giorno medidas 0,546x 0,65 m.

PLANTA

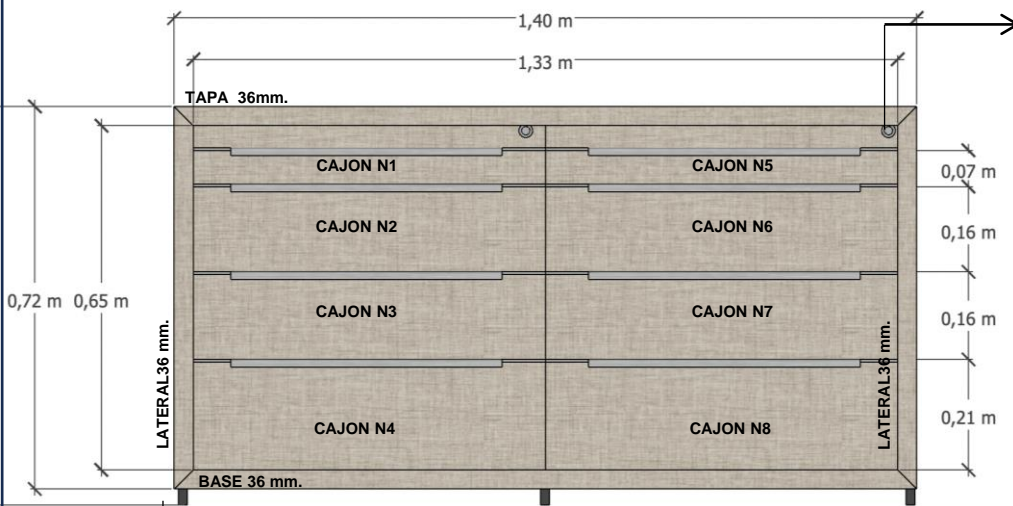

Con sistema de cerradura de seguridad

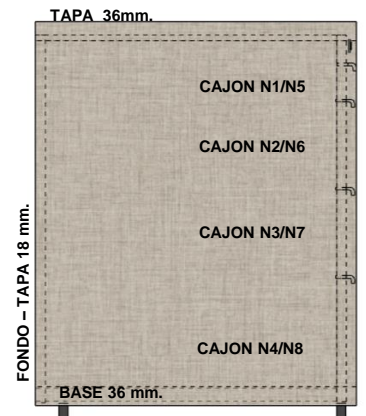

Tapa - Base en MDF de 18 mm, color Seda Giorno, con regrueso perimetral inferior de 5 (cinco) cm, Laterales doble placa de 18mm con canteado laminado tipo ABS de 2 mm ídem color a la placa. Mueble apoyado sobre 6(seis) regatones metálicos de altura regulable .

FRENTE

LATERAL



Modelo 105 "ceniza"



Modelo 150 "seda giorno"



Modelo 151 "seda notte"

NOTA: Las medidas son orientativas. Antes de su fabricación, se deberán verificar medidas en obra y detalles del diseño con la inspección de obra.

LOTERIA CHAQUEÑA

PLANO: MOBILIARIOS	ESCALA: -	CROQUIS
REMODELACIÓN EDIFICIO FRONDIZI N°55		N°009
LOCALIDAD RESISTENCIA		
OBRA: REMODELACIÓN Y REFACCIÓN		
DEPARTAMENTO DE ARQUITECTURA Y MANTENIMIENTO		FECHA
		04/2024